

Vårkampanje 2018

Verkstedutstyr uten fordyrende mellomledd



Nordic 887IT Dekkmaskin

- Opp til 24" utv felgoppspenning.
- Tiltbart tårn og sjokkfiller.
- Robust dekkomlegger!

Kr 19 900,-

Hjelpearmer kr 5900,-



Kit med løftepader kr 980,-

4x 150x96x50

4x 150x96x80

4x 160x120x40



MR30 Lavtløfter

Sakseløfter med kapasitet på 3tonn.

Løftehøyde max 1m.

Overkjøringshøyde 105mm.

Pulverlakkert.

"Click up" kjøreramper.

*Flyttekit kr 1790,-

2års garanti!

Kr 15 900,-

Montasje kr 3900,-*



EE 6501 V2

3tonn løftekapasitet. 1,8m løftehøyde
115mm min. høyde.

"Click up" kjøreramper.

Doble sylindre og mekaniske låser.

Pulverlakkert. **2 års garanti!**

Kr 38 490,-

Montasje kr 6900,-*

EE 65A.40.TM

4tonn løftekapasitet. 1,9m løftehøyde
130mm min. høyde.

"Click up" kjørerampe.

Doble sylindre og mekaniske låser.

Pulverlakkert. **2 års garanti!**

Kr 43 490,-

Montasje kr 6900,-*

EE 6503 V2

Nedfellbar modell. 1,8m løftehøyde.

3,5tonn løftekapasitet.

Uttrekkbart løftepunkt.

Pulverlakkert

Mekaniske låser. **2 års garanti!**

Kr 28 990,-

Montasje kr 6900,-*



EE MLH1000A

1000kg løftekapasitet! Helautomatiske lås.

160mm min. høyde. Løftehøyde 1200mm.

Lengde 2200mm. 1fas 230V

Kr 15 990,-

Lik modell med manuell lås;

EE MLH1000M **kr13 900,-**

Tilbehør:

Hjulklemme **kr 990,-**

Forlenger 400mm **kr 490,-**

Atv adapter **kr 1790,-**

Flyttekit **kr 790,-**

EE 6255E

Elektrohydraulisk drift.
5tonn løftekapasitet
Løfthøyde 1,9m
Elektriske sikkerhetslås
Mekanisk wiresynkronisering
Solid løftebukk!

2års garanti!

Kr 38 900,-

Montasje kr 7900,-*



Årlig sikkerhetskontroll

For 2-søylet /sakseløft

Kr 590,-



EE 6253ECO

Elektrohydraulisk drift.
3,2tonn løftekapasitet
Manuelle sikkerhetslås
Enkel løftebukk for lett bruk.
Bunnramme.

Kr 14 900,-

Montasje kr 4900,-*

EE6213ECO med toppramme

kr 18 900,-

Montasje kr 5900,-*



Vårkampanje 2018

Nordic[®]

EE 6215EKZ

Elektrohydraulisk drift.
5tonn løftekapasitet
Løfthøyde 197cm
Elektriske sikkerhetslås
Asymmetriske søyler
Mekanisk wiresynkronisering.
Solid løftebukk!

2års garanti!

Kr 33 900,-

Montasje kr 8900,-*

Led lys

For 2-søylet bukk

Kr 2490,-



EE 6214E

Elektrohydraulisk drift.
4tonn løftekapasitet
Løfthøyde 1,9m
Elektriske sikkerhetslås
Mekanisk wiresynkronisering
Solid løftebukk!

2års garanti!

Kr 26 900,-

Montasje kr 6900,-*



EE 6254E

Elektrohydraulisk drift.
4tonn løftekapasitet
Løfthøyde 1,9m
Elektriske sikkerhetslås
Mekanisk wiresynkronisering
Solid løftebukk!
Bunnramme.

2års garanti!

Kr 24 900,-

Montasje kr 5900,-*





EE6435 4-søylet løftebukk

Tilgjengelige lengder: 4,6—4,8—5,2—5,7m

Tilgjengelig kapasitet: 4 og 5 tonn

Kan bestilles med flate kjørebanner, innebygget svingskiver/glideplater og/eller frihjulsløft.

Fra kr 48 900,-

Eks:

EE6435– flate baner, 4tonn og 4,8m

kr 48 900,-

EE6435– svingskiver/glideplater, 4tonn og 4,8m

kr 55 900,-

EE6435– flate baner, 5tonn og 5,2m

kr 56 900,-

EE6435– svingskiver/glideplater, 5tonn og 5,2m

kr 63 900,-

Montasje kr 11900,-*

Led lys

For 4-søylet bukk/
kjørebaneløfter

Kr 6590,-



Traverssjekk

3t kapasitet

Pneumatisk pumpe

Kr 9900,-



EE6435BWF

4-søylar med frihjulsløft. 4,8m lengde
4t kapasitet. Ink svingskiver/glideplater
Kan også leveres i 5,2 og 5,7m

Kr 79 000,-

Tilsvarende med 5t kr 89 000,-

Montasje kr 11900,-*

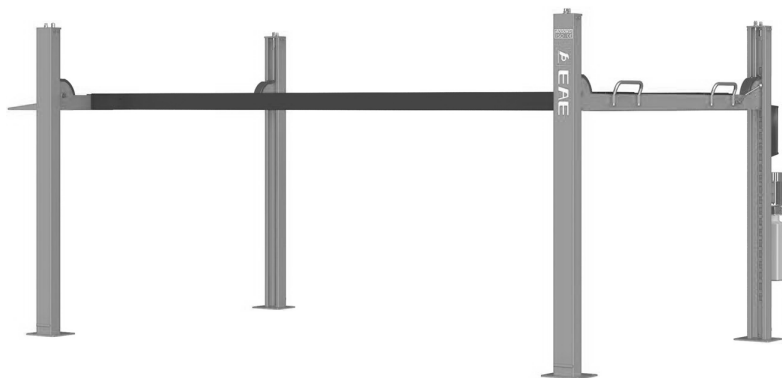

EE6435ECO

4-søylar for enkel bruk/parkeringsbukk.

4,9m lengde. 4tonn kapasitet. Manuell lås.

Kr 29 000,-

Montasje kr 8490,-*

Traverssjekk ECO

Kr 7900,-

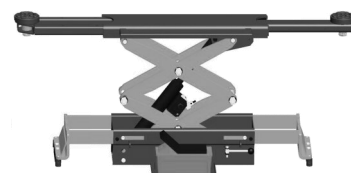

EE6604BWF

4tonn kapasitet.
4,8m lange kjørebener.
Ingen grav nødvendig.
Byggehøyde 18cm.
Frihjulsløft.
Svingskiver/glideplater
inkl.

kr 99 900,-

Montasje kr 11900,-*



Nordic HX6 BWF

For nedfelling. 6tonn. 5,4m.
Frihjulsløft og svingskiver/glideplater

kr 169 900,-

Montasje kr 11900,-*

EE C18E

Elektrohydraulisk drift.
Mekanisk wiresynkronisering
8tonn løftekapasitet
Løfthøyde 2m
Elektriske sikkerhetslås
Kraftig løftebukk!

2års garanti!

Kr 98 900,-

Montasje kr 10900,-*



Mobile løftesøyler

Ami 7,5tonn buss/last
Finnes i moduler på 4, 6, 8, 10 eller 12.
Kvalitetsprodukt fra Tsjekiske AMI
Elektrohydraulisk/elektriske lås.
Elektronisk synkronisering.
Fjernkontroll tilgjengelig som option.

Priseksempel;
4 stk søyler med "Tablet" betjening.

Kr 199 000,-



40t 3 steg (10-20-40)

Min 125mm
Maks 276mm(396)
44kg egenvekt
2stk forlengere ink.

Kr 9999,-

50t 3 steg (10-25-50)

Min 160mm
Maks 352mm(472)
61kg egenvekt
2stk forlengere ink.

Kr 7999,-

40t 2 steg (20-40)

Min 150mm
Maks 289mm(409)
40kg egenvekt
2stk forlengere ink.

Kr 6999,-



30t 2 steg (15-30)

Min 150mm
Maks 289mm(409)
2stk forlengere ink.
24kg egenvekt

Kr 9999,-

Løfteskål
For lufthydraulisk jekk
Ø95mm

Kr 690,-

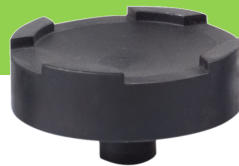

Høydeadapter
45mm+75mm
For lufthydraulisk jekk

Kr 299,-



Jekk, personbil.

Luftjekk. 115-430mm.
2T2L 2t
Ink. 80mm forlenger

Kr 2990,-



T2TK 2t
Lav type. 75-500mm

Kr 1590,-

T3TK 3t
Kraftig type. 95-500mm

Kr 1690,-

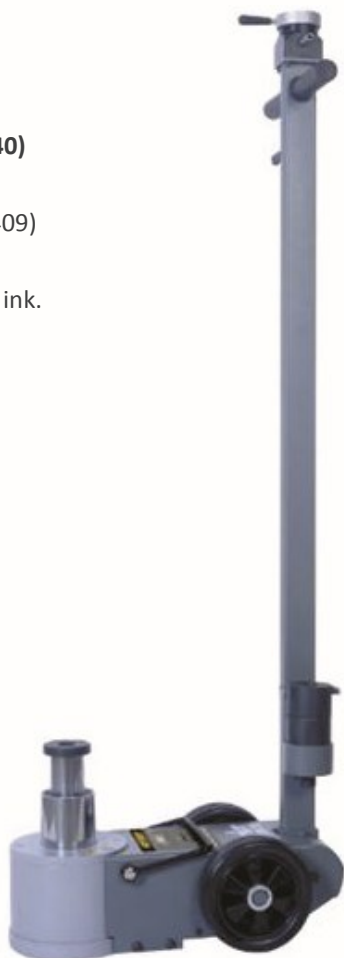



LC588

Dekkomlegger lastebil.
Maks hjul diameter 1600mm.
For felg 14"-26"
Bead breaker kraft 2700kg.

kr 49 900,-



Hjultralle

Maks 1500kg/770mm høyde

kr 6900,-

Hjultralle, enkel

Nylonhjul
Justerbar bredde.

kr 1290,-



LC590

Dekkomlegger last/anlegg.
Maks hjul diameter 2200mm.
For felg 14"-42"(56")
Bead breaker kraft 3000kg.

kr 75 900,-

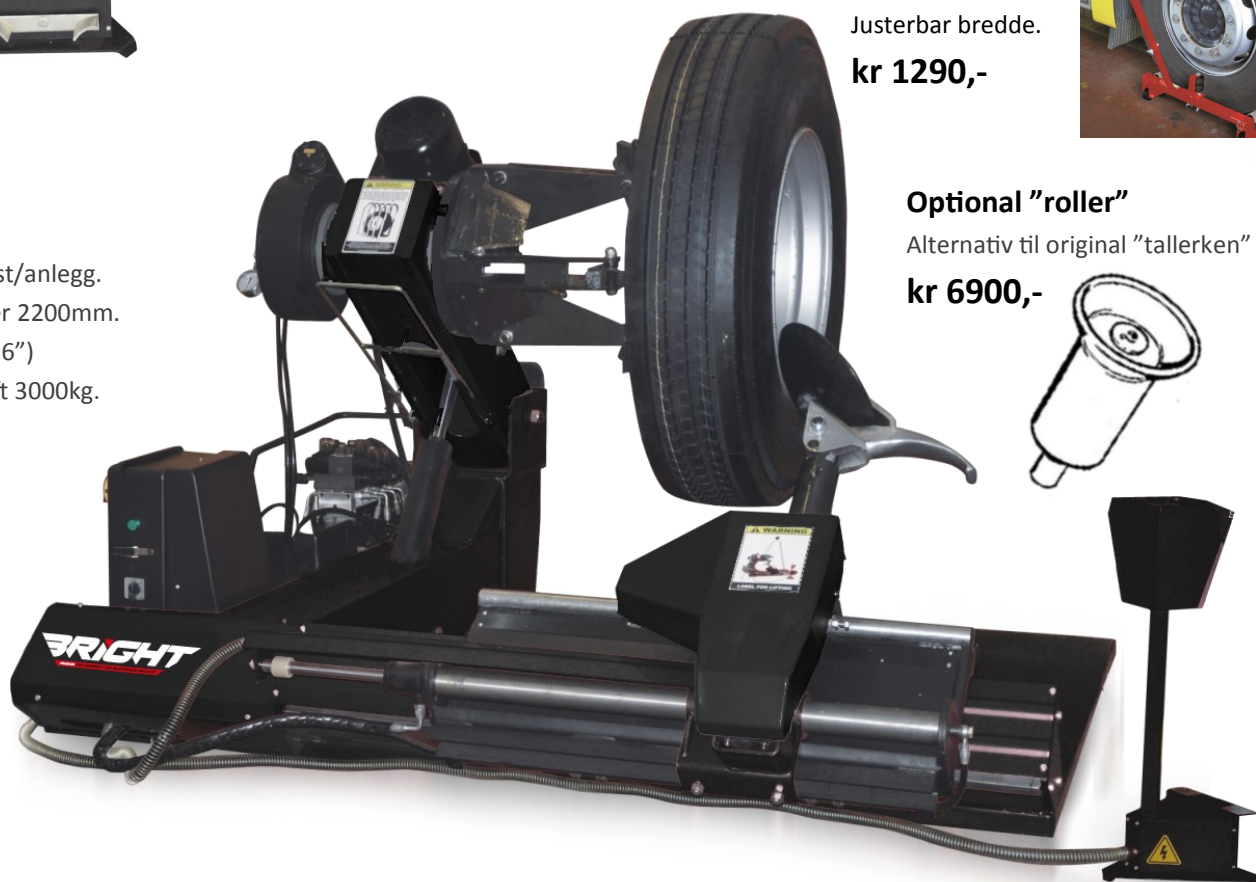

Optional "roller"

Alternativ til original "tallerken"

kr 6900,-

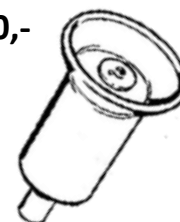

CB46

Kan brukes på både storbil og personbilhjul.
Dia: 8-28" Bredde: 2-20". Automatisk sensor.
Opptil 1250mm hjul diameter/200kg.
Med pneumatisk heis inkludert.
Inkludert boltoppsspennings kit.

kr 39 900,-





**887IT Dekkmaskin
m/AL390 Hjelpearms og
fingerdemonteringshode.**

- Opp til 24" utv felgoppsspennning.
- Tiltbart tårn og innebygd sjokkfiller.
- Robust dekkomlegger!

CB68 Avbalanseringsmaskin

- Elektronisk måling av distanse, diameter og bredde.
- Laserindikator
- Quick nut oppspenning.

Samlet pris; **Kr 54 900,-**
Montasje/kalibrering; 4900,-*



**885 Dekkmaskin
m/AL390 Hjelpearms og
bazooka sjokkfiller.**

- Opp til 22" utv felgoppsspennning.
- Tiltbart tårn
- 1fas eller 3fas(tillegg)

CB67 Avbalanseringsmaskin

- Elektronisk måling av distanse og diameter.
- Quick nut oppspenning.

Samlet pris; **Kr 35 900,-**
Montasje/kalibrering; 4900,-*



810 Dekkmaskin

- Opp til 20" utv felgoppsspennning.
- Fast tårn
- 1fas eller 3fas (+800,-)

CB910 Avbalanseringsmaskin

- Manuel inntasting av distanse, diameter og breddemål.
- Quick nut oppspenning.

Ink; **Startpakke med lodd/pasta/
verktøy**

Samlet pris; **Kr 14 400,-**
Montasje/kalibrering; 3900,-*

Vårkampanje 2018

Nordic®



887IT Dekkmaskin

- Opp til 24" utv felgoppspenning.
- Tiltbart tårn og sjokkfiller.
- Robust dekkomlegger!
- 2 speed.

Kr 19 900,-

Montasje kr 2900,-*



AL390 Hjelpearms

- Passer 885 og 887IT dekkmaskin
- For lavprofil og "run flat".

Kr 5900,-

Montasje kr 1090,-*

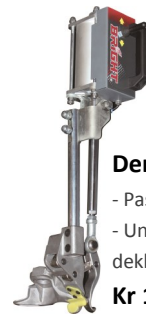

Demonteringshode "Finger"

- Passer 885IT og 887IT dekkmaskin
- Unngå skade på felger samtidig som du forenkler dekkskiftet.

Kr 13 900,-



885 Dekkmaskin

- Opp til 22" utv felgoppspenning.
- Tiltbart tårn
- Finnes i både 1-fas og 3 fas

Kr 13 900,-

Montasje kr 2900,-*



Demonteringshode (Plast)

- Passer 887IT, 885 og 810
- (Med brakett kr 990,-)

Kr 290,-



Plast innlegg demonteringshode

Med klips. Sett med 5stk.

Kr 180,-

For finger hode.

Med klips. Sett med 5stk.

Kr 190,-



"Stor kon" kit

- for avbalanseringsmaskin
- Ø; 95-175mm
- Passer CB67 og CB68

Kr 1090,-



CB68 Avbalanseringsmaskin

- Elektronisk måling av distanse, diameter og bredde.
- Laserindikator
- Quick nut oppspenning.

Kr 19 490,-

Montasje/kalibrering kr 1090,-*



MC adapter

- for avbalanseringsmaskin
- Passer CB67 og CB68

Kr 3490,-



MC adapter

- for dekkomlegger
- Passer 887IT, 885 og 810

Kr 1890,-



CB67 Avbalanseringsmaskin

- Elektronisk måling av distanse og diameter.
- Quick nut oppspenning.

Kr 14 490,-

Montasje/kalibrering kr 1090,-*

Sjokkfiller Bazooka

- Veldig brukervennlig og lett håndterbar sjokkfiller.
- Pneumatisk hurtigventil.

Bazooka 12ltr

Kr 4900,-

Bazooka 6ltr:

Kr 2390,-



Boltoppspenningsadapter

- for avbalanseringsmaskin
- Passer CB67, CB68 og CB910

Kr 2990,-



810 Dekkmaskin

- Opp til 20" utv felgoppspenning.
- Fast tårn
- 1fas eller 3fas (+800,-)

Kr 8900,-

Montasje kr 2490,-*



Hjelpearms for 810

Kr 4490,-

Montasje kr 990,-*

Dekkvasker

Kart Vulkan 360HP

- Vasker skånsomt og effektivt med granulatkuler, varme og kjemi.
- Inkl 10l kjemi og 25kg granulat

Kr 59 900,-

Granulatkuler dekkvasker 25kg

Kr 1990,-

Kjemi 10ltr konsentrat dekkvasker

Kr 790,-



CB910 Avbalanseringsmaskin

- Manuell inntasting av distanse, diameter og breddemål.
- Quick nut oppspenning.

Kr 8590,-

Montasje/kalibrering kr 1090,-*





Vårkampanje 2018

Skraper for fjerning av limlodd

kr 79,-



Ventilmonteringsverktøy

kr 99,-



Ventilmonteringsverktøy

kr 15,-



Hammer for lodd

kr 79,-



Muttertrekker

Kraftig!

1287NM

1,98kg

3trinn kraftregulator

kr 1790,-



Momentstaver

90, 110 og 135Nm

kr 390,-

Kraftkopper

17, 19 og 21.

Med plastbeskyttelse

kr 239,-



Luftverktøyolje

For alle typer

luftverktøy

kr 149,-



Luftfyller

PCL MK4

kr 990,-

Dekktralle

Luftfylte gummihjul.

kr 1799,-



Kost for dekkpasta

kr 79,-

Dekkpasta 5kg hvit

kr 229,-



Alle priser er eks mva/frakt. Gyldig til 01.08.18 eller så langt lageret rekker.

Slå på lodd alufelg.

100x5gr	alu	kr 65,-
100x10gr	alu	kr 90,-
100x15gr	alu	kr 105,-
100x20gr	alu	kr 120,-
100x25gr	alu	kr 135,-
100x30gr	alu	kr 155,-
50x40gr	alu	kr 135,-
50x50gr	alu	kr 155,-

Slå på lodd stålfelg.

100x5gr	stål	kr 65,-
100x10gr	stål	kr 90,-
100x15gr	stål	kr 105,-
100x20gr	stål	kr 120,-
100x25gr	stål	kr 135,-
100x30gr	stål	kr 155,-
50x40gr	stål	kr 135,-
50x50gr	stål	kr 155,-

Limlodd

50stk strip a12x5g	kr 239,-
50stk strip a12x5g sort	kr 319,-
50stk strip a 4x5gr+4x10gr	kr 239,-
Rull med 1000x5gr	kr 239,-

Ventiler

413 m/hette 100stk	kr 240,-
414 m/hette 100stk	kr 240,-

Dekkpasta

Dekkpasta 5kg hvit	kr 229,-
Slå på lodd lastebil	
50gr per stk	kr 10,-
100gr per stk	kr 13,-
150gr per stk	kr 15,-
200gr per stk	kr 16,-
250gr per stk	kr 18,-
300gr per stk	kr 20,-





Lufttrommel

VL181025

25m 10/17mm gummi slange
Maks 18bar. 3/8 tilkobling.

Kr 3990,-

VL181320

20m 13/20mm gummi slange
Maks 18bar. 1/2 tilkobling.

Kr 4490,-

Svingbar brakett kr 305,-



Lufttrommel

MGP200815

15m 8/12mm slange

Maks 20bar.

M/svingbar brakett.

Kr 1390,-

Reno kjøletørke

MTA DE 012

Industriell kvalitet

1200l/min

Kr 15 900,-

Blåsepistol

Sterk og slagfast

1/4

Kr 139,-

Trykkregulator

Type 4370

1/4 m/manometer

Kr 235,-

Trykkregulator

Type 4381

1/4 m/manometer

og vannutskiller.

Kr 369,-

Type 4386

m/tåkesmører

Kr 549,-

Vannavtapper.

Type 400470

Elektrisk/timer.

Drenerer kompressor

automatisk

M/monteringsett.

Kr 2390,-

Airsaver.

Type 3140

Elektrisk/timer/kran.

Stenger av kompressor

automatisk. Uketimer.

1" kran.

Kr 4390,-

Trykkforøker

Type 64710

230l/min. Øker 1:2

Max 10bar inn.

Kr 8900,-



Pusteluftmaske

Type 0620114106

Kr 2490,-



Slange for maske

Belte, slange og regulator

Kr 1190,-



Pusteluftfilter m/brakett

400l/min **Kr 4690,-**

800l/min **kr 5900,-**

Vi fører kompressorer fra den danske produsenten Reno. Kontakt oss gjerne!

pc650270 5,5hk
650/500l/min
10bar/Tank: 270ltr

Kr 15 900,-

pc50090 230v 4 hk
Luft:500/380 l/min
11bar/Tank: 90 ltr

Kr 10900,-

IN830270
Stillegående!
830/590
10bar/Tank 270ltr

Kr 21 900,-

IN970500
Stillegående!
970/740l/min
10bar/Tank: 500ltr

Kr 28 900,-



PC 1050/150
bensindrevet 11 hk
Luft:1050/740 l/min
Tank: 150ltr/15bar

Kr 39 000,-

pc55032 bensindrevet 4,8 hk
Luft:550/400 l/min
Tank: 2x16 ltr(løse)
10bar

Kr 21900,-



Oljemottager/suger nedfellbar

Type: faizra65pan
 Kombinert mottager/suger.
 Mottagertrau kan legges ned på gulv for å komme under biler/motorsykler.
 65liter tank/20ltr trau.
 Oljen suges fra trauet og til tanken.
 2m sugeslange/kit med prober.

Kr 6900,-



Oljemottager/suger nedfellbar

Type: faizrav90pan
 Kombinert mottager/suger.
 Med måleglass.
 Mottagertrau kan legges ned på gulv for å komme under biler/motorsykler.
 90liter tank/20ltr trau.
 Oljen suges fra trauet og til tanken.
 2m sugeslange/kit med prober.

Kr 8900,-



Oljemottager 90liter

Type:faizr90
Kr 3190,-

Type:faizrav90
 M/måleglass
Kr 5690,-

*Ekstra ring på trakt er ikke ink (kr 490,-)



Trommel for olje

Type: faiV601215
 15m 1/2" slange
 Maks 60 bar
Kr 3900,-

Pistol olje

Type: faip12cfs
 1/2 " maks: 30ltr/min
 Med telleverk
Kr 2390,-
 Type: faip12fs
 Uten telleverk
kr 699,-



Mobilt sveiseavsug

Med 3 m arm.
Kr 19 690,-
 Kan leveres m/karbonfilter +1490,-



Veggmontert eksosavsug

Med 5m Ø100, vifte og veggbrakett.
 Finnes med dobbel og enkel slange.

Dobbel
Kr 9900,-
 Enkel
Kr 6900



Eksostromler

Med fjæropptrekk.
Personbil
 Ø100mm x 10m
Kr 9900,-
 Ø100mm x 10m +m/vifte
Kr 11 900,-
 Munnstykker fra kr 889,-

Sveisearm

Priseksempler:
 Armoflex 3m m/veggbrakett:
Kr 3990,-
 Armoflex 3m m/veggbrakett og vifte:
Kr 6990,-
 Armoflex 3m m/2m "PAB" forlenger og vifte:
Kr 11 390,-
 Armoflex 4m m/veggbrakett:
Kr 4590,-
 Armoflex 4m m/veggbrakett og vifte:
Kr 7590,-
 Armoflex 4m m/2m "PAB" forlenger og vifte:
Kr 11 990,-



Eksosavsug stativ

Med y-kobling/dobbelt avsug.
 2,5m slange.
Kr 6490,-
 Enkelt **kr 2590,-**

Mobilt eksosavsug på hjul.

10m Ø125 utførsel slange.
 1-fas . Justerbar høyde.
 Personbil:
Kr 6900,-
 Lastebil:
Kr 9590,-



Storbil

Ø150mm x 7,5m
Kr 14 490
 Ø150mm x 7,5m +m/vifte
Kr 17 490,-
 Munnstykker fra kr 1690,-

Delevasker manuell HT/varme

Lavapen MSLP3X - For grundig rengjøring
Manuell vask i lukket rom. Max. 60C.
Max strl på objekt som skal vaskes: 95x70x45
Justerbart vasketrykk: 1-80bar 12,5l/min
Utv. mål: 117x84x160

Kr 39 900,-



Delevasker

Rustfri delevasker P80 basic
Effektiv vasker!
Med roterende kurv, oppvarmet vann og kraftig
pumpe. Dyser som peker over, under og på
siden av roterende kurven.
Utv. Mål: 112x100x110
Vaskekurv: Ø 78cm H 43cm max 100kg
Oppvarming: 4kw max temp 60C
Tank: 130ltr
Pumpe: 2,5bar 120ltr/min.

Kr 33 900,-

P100 basic Ø:95x54cm
kr 45 900,-



Delevasker manuell LT/varme

Lavapen MSLP3C - For grundig rengjøring
Manuell vask i lukket rom. Max. 60C.
Max strl på objekt som skal vaskes: 95x70x45
Justerbart vasketrykk: 1-9bar 10l/min
Utv. mål: 117x84x160

Kr 33 900,-

Lavapen MSLP4C kr 40 900,-



Kjemitrommel m/pistol

15m 8/12mm slange.
Pistol med 600mm lanse, dyse og filter
Kr 2900,-

Metallrens 5kg

Mac 61 pulver
Blandes ut: 1kg/100l vann
Kr 729,-



Tornado

For rengjøring av bilinteriør
Renser med trykkluft og kjemi
Kr 1490,-

Teppe/interiørrens 5ltr

Et lavt skummende rengjøringsmid-
del i flytende form for å fjerne olje,
fett, støv, skitt, og proteinflekker fra
tekstiler. Blandes i vann; 1-5%
Kr 279,-



Felgrens 15ltr

Mac120
Ekstremt effektiv
Kr 990,-



Bilshampo 200ltr (15+10sats)

Superkonsentrert 2-komponent
shampo. Gir lave fraktkostnader.
Blandes først ut med vann i 200ltr fat,
blandes så ned til 10-12% før det på-
føres bil.
Kr 3890,-



**Mikroavfetting 200ltr
(25+10sats)**

Superkonsentrert 2-komponent
mikroavfetting.
Gir lave fraktkostnader.
Blandes ut i 200ltr fat, blandes så ned
til 20-30%, etter behov.
Kr 4290,-



Avfetting 25ltr

"Prickbort" avfetting
Fjerner effektivt asfalt, tectylflek-
ker og olje.
Brukes til bil/motoravfetting og
generell avfetting.
Kr 759,-



Kjemipålegger

24ltr tank
Kr 1690,-
Rustfri versjon
Kr 3690,-



Kjemipålegger
2l Pumpekanne
Kr 290,-



Tepperenser

TW300 CAR
Lavt tyngdepunkt
1000W - 8/8ltr tank
Kr 5900,-



Kabeltrommel	Kabeltrommel	Kabeltrommel
15m 1,5mm2	25m 1,5mm2	20m 2,5mm2
Høy kvalitet.	Høy kvalitet.	Høy kvalitet.
Kr 1390,-	Kr 2790,-	Kr 3990,-



Vårkampanje 2018

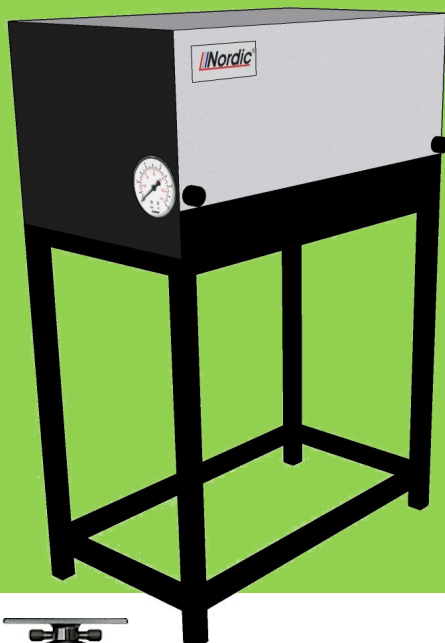

Kent 150/21
150bar 21l/min
230 eller 400V
Kraftig stasjonær modell.
Kr 19 900,-

Hetvannsmodell
m/dieselmotor
Kr 45 900,-

Gulvstativ
Kr 2100,-/2900



HT trommel
25m 3/8 slange 400bar
Kr 4900,-
Svingbar brakett **kr**



HT pistol
202300570
Max 310bar/45l
min/150grader.
3/8 svivel og KEW
hurtigkobling
Kr 990,-

HT pistol
202300550
Max 310bar/45l
min/150grader.
3/8 svivel
Kr 690,-

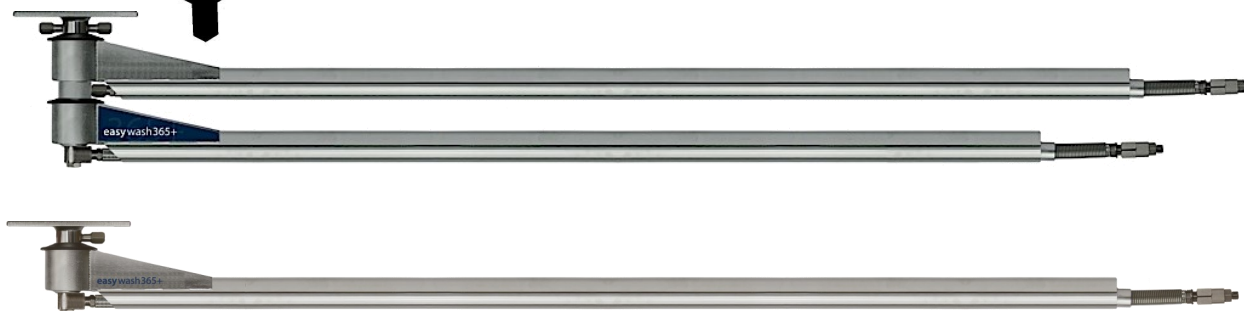

Svingarm i tak
Dobbel 1600/1750mm
109767921
kr 15900,-
Svingarm i tak
Enkel 1750mm
109766954
Kr 6900,-

HT lanser

1/4—1/4
800mm 5114011 kr 329,-
1000mm 5115011 kr 349,-
1200mm 5116011 kr 369,-



Underspyler lanse med hjul
200097820 1/4 gjenge
Kr 2990,-

KEW hurtigkobling stuss
040001248 1/4 gjenge
For KEW pistol/Nilfisk/Kent
Kr 286,-



HT dyser
1/4 eller 1/8 gjenge
15 eller 25 spredning
Obs! Oppgi vannmengde/
trykk på HT spyler ved
bestilling.
Kr 100,-



Roterende dyse
200357580
1/4 gjenge
Obs! Oppgi vannmengde/trykk
på HT spyler ved bestilling.
Kr 690,-



Skum dyse
200075573
ST75 skumdyse.
Monteres på lanse.
Obs! Oppgi vannmengde/trykk på
HT spyler ved bestilling.
Kr 790,-

Skuminjektor ST160
200160606
For bruk på HT spyler
Obs! Oppgi vannmengde/trykk
på HT spyler ved bestilling.
Kr 1990,-

Med slange, ventil og
hurtigkoblinger.
Kr 2590,-

Skumpistol

For HT spyler
Med 1/4 tilkobling
1ltr tank
Obs! Oppgi vannmengde/trykk
på HT spyler ved bestilling.

Kr 890,-



Skum pistol/lanse

202600918
LTF pistol med svivel, lanse og ST75
skumdyse.
Kr 1990,-



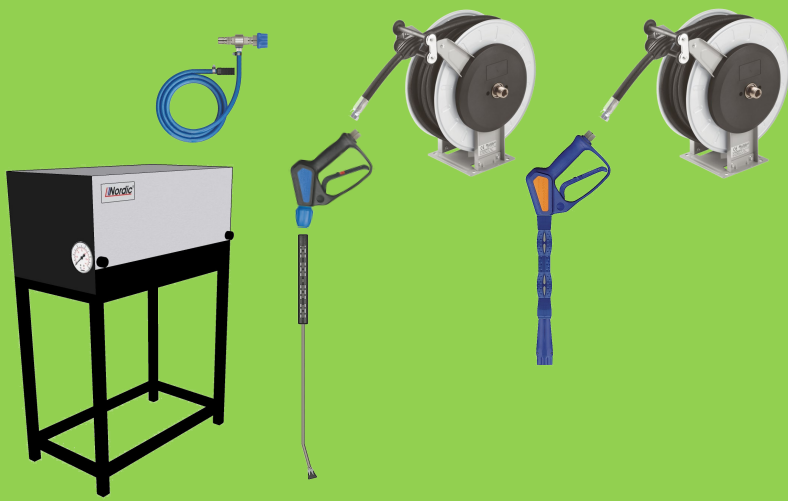

Proff HT pakke med 2x 25m trommel

Profesjonell vaskeløsning! Perfekt for industri/landbruk/
bilverksteder/bilvaskehaller etc.

Danskprodusert **Kent** 150bar/21 l/min HT spyler med gulvstativ.
ST160 skuminjektor
HT pistol og lanse på en trommel. 25m slange.
Skumpistol/lanse på en trommel. 25 slange.

Kr 36 900,-

*Eks slanger/rør mellom produktene

Montasje kr 1990,-*

*Eks slanger/rør mellom produktene

Vi i Nordic Lift er gode på HT løsninger!
Kontakt oss gjerne for et tilbud som passer dine behov.

**Se også vår dedikerte
vaskekatalog!**



Tips;
Har du tilgang på en stor varmtvanns-
bereder så kan Kent HT spyler kobles til
denne. Maskinen tåler inntil 50grader
vanntemperatur!

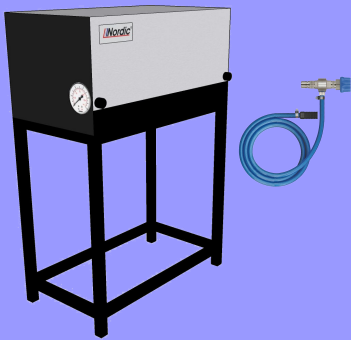

Proff HT pakke med dobbel svingarm

Profesjonell vaskeløsning! For bilvaskehaller/bilforhandlere etc.

Danskprodusert **Kent** 150bar/21 l/min HT spyler med gulvstativ.
ST160 skuminjektor
Dobbel svingarm med skumpistol/lanse og HT pistol lanse.

Kr 42 900,-

*Eks slanger/rør mellom produktene

Montasje kr 2990,-*

*Eks slanger/rør mellom produktene



Vårkampanje 2018

Støv/våtsuger

Aero 26-21 PC
Uttak til el-verktøy
3,5m 32mm slange
25ltr beholder
3600ltr/min 1250W
Blåsefunksjon
Kr 1590,-



MH 4M 200/960FA

Dieselmotor
200bar 16l/min
230/400V 3fas
Kr 25 490,-



MH 7P-180/1260 FA

Dieselmotor
180bar 21l/min
230/400V 3fas
Kr 39 490,-



MC 2C-150/650 XT

Kraftigste 1fas fra Nilfisk
Pumpetrykk: 150 bar
Vannmengde: 10,8 l/min
Slangetrommel m/ 15 m
høytrykkslange.
Kr 6490,-

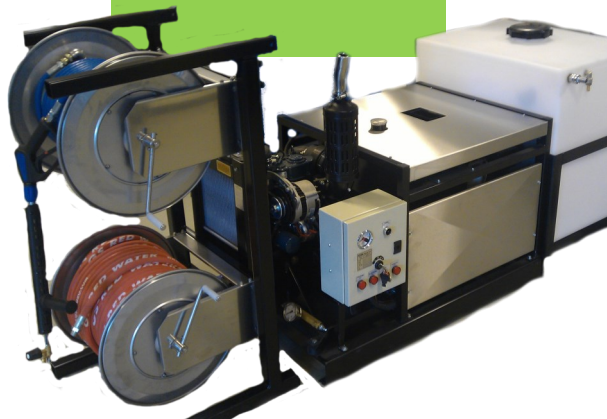

Stakeslange

1/4 slange med kew hurtigkobling. Passer rett på Nilfisk proff HT spylers

20m 420336020 **kr 1690,-**
30m 420336030 **kr 1290,-**
Stakedyse 04 1/4 65114 **kr 165,-**

Vi har stakedyser i ulike varianter.

Oppgi vann/trykk ved forespørsel.



Fasadevask lanse, teleskopisk.

1,8-5,4m **kr 3900,-**



Gulv/veggvasker

Roterende arm med 2 dyser. Gummileppe hindrer sprut. 1/4 /300mm **Kr 2900,-**



Gulvaskemaskin

Kompakt "sitte på" gulvaskemaskin.
Perfekt for litt større verksteder/lager.

Rent-/skittenvannstank: 70/70 l
Kapasitet: 2385 m²/time
Vaskebredde: 530 mm

Kr 59 590,-



Gulvaskemaskin

Effektiv gulvaskemaskin. Perfekt for litt større verksteder!

Rent-/skittenvannstank: 61/61 l
Kapasitet: 2385 m²/time
Vaskebredde: 530 mm

Kr 34 590,-



Feiemaskin

SW 750 KOMPLETT

Batteridrevet gå-bak feiemaskin med trekk på hjulene.
For feiing av små lagre og mindre parkeringsplasser.

Innebygd lader.

Avfallsbeholder: 60 l
Kapasitet: 2880 m²/time
Feiebredde: 720 mm

Kr 17 590,-



Gulvask såpe 5ltr

Lavtskummende
1-2,5% innblanding
For gulvaskemaskiner
Kr 189,-



Gulvaskemaskin

SC351—Vasker i alle retninger
Ideell for trange områder!

Rent-/skittenvannstank: 11/11 l
Kapasitet: 1480 m²/time
Vaskebredde: 370 mm

Kr 19 590,-



Spør oss gjerne om pris på en ferdig henger for ditt spylebehov!

Mobil HT spylers m/varme

Dieseldrevet HT spylers.
170bar 21ltr/min
Kan monteres bak i varebil eller henger. Vekt: 250kg.
Mål (selve HT):73x123x74cm
HT spylers
Kr 119 000,-

Slangetrommelmodul m/2x 100m manuelle trommler. Levert med 50m lavtrykkslange og 60m høytrykkslange
kr 15 900,-

Vanntank modul 360ltr
kr 9900,-

Mobil HT spylers

Bensindrevet stakemaskin
45ltr/min 150bar
360ltrs vanntank
Trommel m/manuell sveiv.
60m 1/2 slange m/stakedyse.
Elektrisk åpne/lukke ventil m/ fjernkontroll.
Kan monteres i henger eller varebil.
Vekt: 200kg.
Mål: 81x125x92/143cm(H)

Kr 79 000,-

Vårkampanje 2018

Nordic®

Retardasjonsmåler

Retardasjonsmåler
Bowmonk
Kr 5690,-



Støymåler

Digital lydmåler

Kr 6900,-

Avgassmåler og røykgassmåler

Avgassmåler bensin.

For bruk ved PKK

Kr 29 590,-

Røykgassmåler diesel.

For bruk ved PKK

Kr 23 900,-

Kombimåler bensin/diesel.

For bruk ved PKK

Kr 42 900,-

Vogn for Avgass/røykgass/kombi.

Passer de fleste apparat på markedet

Ikke avbildet

Kr 1990,-



Lysjusteringsapparat

For alle lyskilder med tradisjonelt lysbilde.

Stabilt og robust!

Luxmeter.

Kr 4900,-

Med lasersikte og digital luxmeter

Kr 5900,-



Vamag New Dimension 3D forstillingsapparat

Raske utmålinger og nøyaktige resultat!

Takhengte kamerahoder:

- ingen hindringer for mekaniker, minimalt med fare for skade på utstyret.
- muliggjør gjennomkjøring på forstillingsbukk, perfekt for testlinje.

Kr 129 900,-

Standard montasje og opplæring kr 9900,-

(se forutsetninger på vår webside)

Vamag Castersving robot

Kr 23 900,-



Vamag 8cc forstillingsapparat

Trådløst, 32" skjerm.

Let å bruke, utprøvd teknologi!

Kr 89 000,-

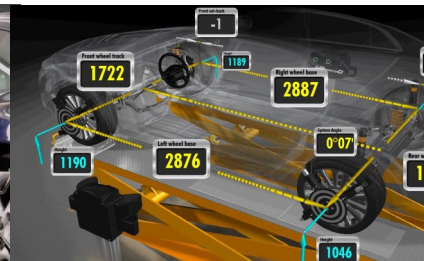
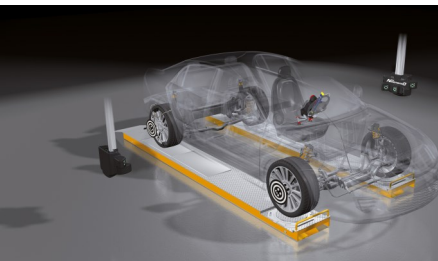

Nordic Bremseprøver <3,5t Low profile

Digital bremseprøver. Industri PC. 42" skjerm for veggmontasje.

Fjernkontroll. Stålruller. Godkjent for elektronisk håndbrems.

Ekstra lav byggehøyde for montasje foran løftebukk.

Spørsmål, støtdempertester og øvrige modeller er tilgjengelig på forespørsel!

Kr 89 900,- *Eks kjøreramper

Nordic Bremseprøver <3,5t

Digital bremseprøver. Industri PC. 42" skjerm for veggmontasje.

Fjernkontroll. Maks overkjøringsvekt 4t. Maks testvekt 2,5t.

4x4 modus. Stålruller. Godkjent for elektronisk håndbrems. 5kmt/t.

Spørsmål, støtdempertester og øvrige modeller er tilgjengelig på forespørsel!

Kr 79 900,- *Kostnader for nedfelling er eks



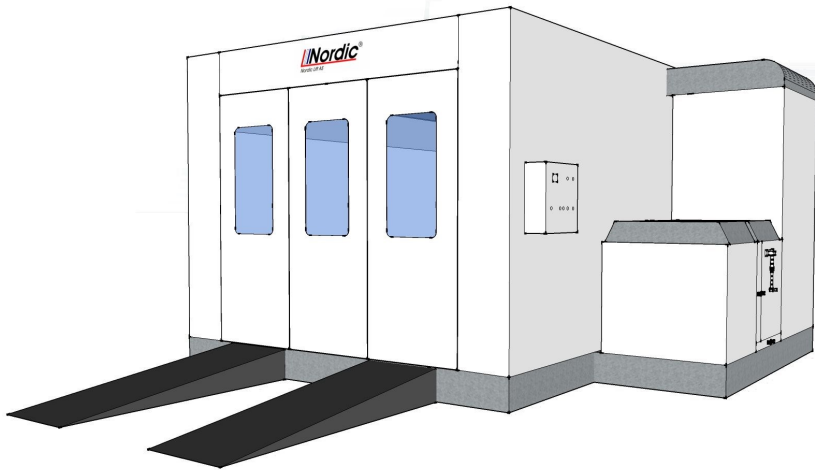

Kan felles ned eller monteres med kjøreramper

Lakkboks Eco line
7x4m standard modell
Riello brenner
Umontert/i container;
kr 209 000,-

Ink. Montering;
Kr 319 000,-*

Lakkboks Pro line
8x4m standard modell
Riello brenner.
Frekvensomformere
Ink. montering.
Kr 390 000,-*

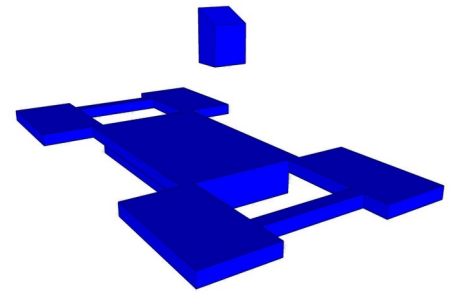

Løftebukk

GL1002 3Tonn
Løfter på hjulene

Kr 36 590,-

Eks. tilpasning av gulv

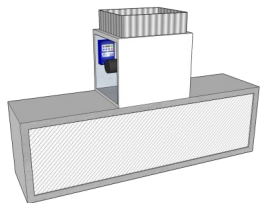

Balansert Prep sone m/varme

6,4x4m
Riello brenner.
Frekvensomformere.
Med gardiner på 3 vegger.
Filter i bakvegg.

Ink. montering.
Kr 290 000,-*

Prep sone avtrekkboks

Ink frekvensomformer.
Med filter i front.
Monteres i passende rom eller
sammen med telt/forheng.
Kr 59 000,-

*Spør oss gjerne om lakkboks tilpasset ditt bruk!
Vi kan levere industri, storbil og mini -lakkbokser!*

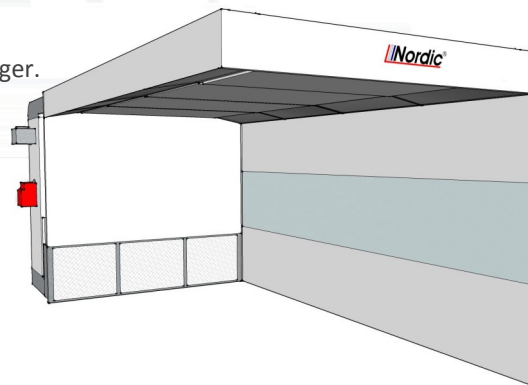

**Eks. ventilasjonsarbeid/
strømtilførsel/dieseltilførsel/
reisekostnader.
Kontakt oss for mere info.*

Alle priser er eks mva/frakt. *Montasjepriser er eks tilkjøring/truck/lift. Gyldig til 01.08.18 eller så langt lageret rekker.

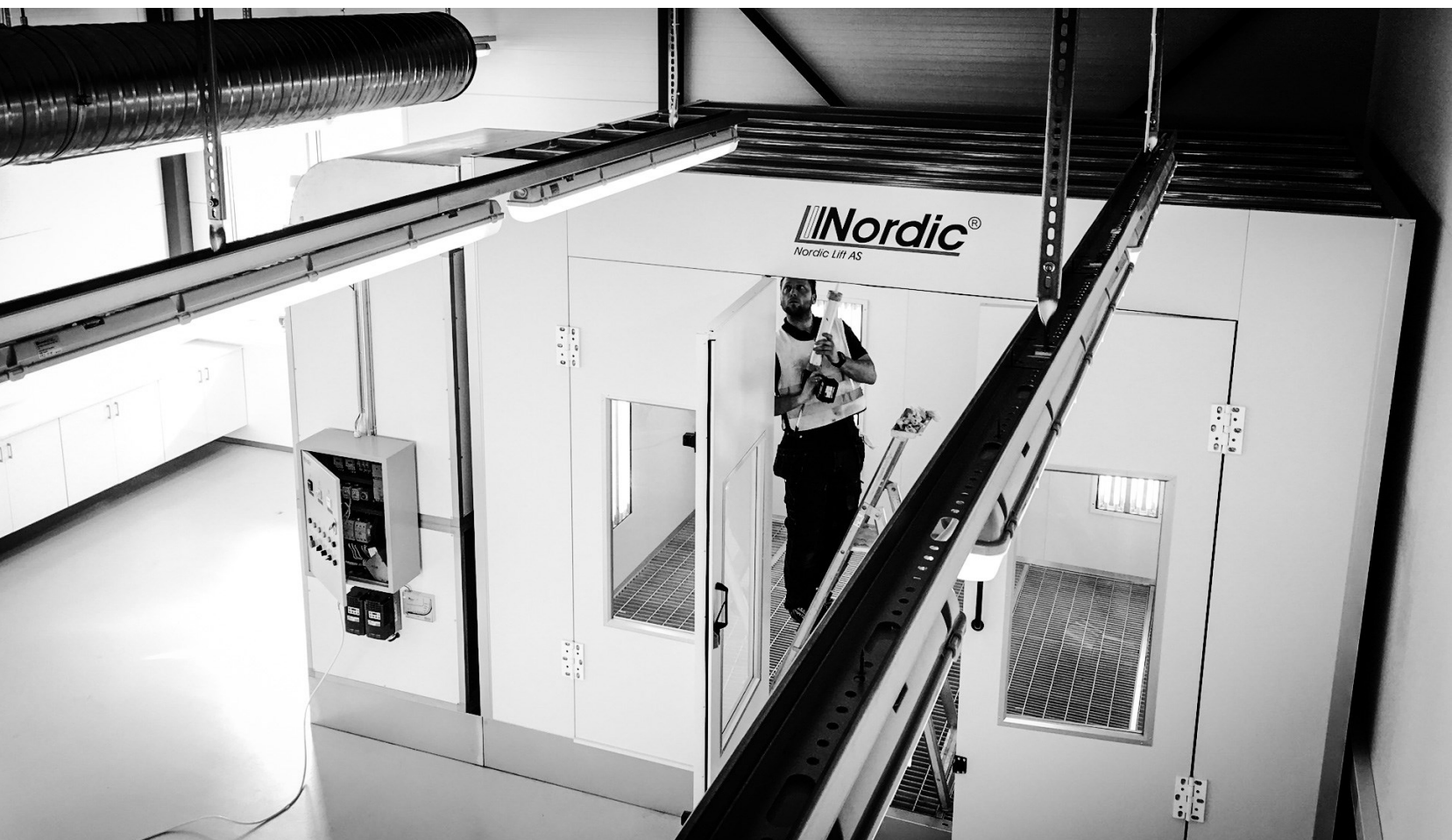

Nordic verkstedinnredning

Arbeidsstasjon med benk, skap, skuffer, toppskap og rullende verktøyskap!

Kun Kr 9900,-

Nyheter! Kommer i Juni 2018

Med verktøy i skapet

Mere info vil komme

Kun kr 14 900,-



Snit verkstedpresse

30t presse med manuell og pneumatisk betjening.

Flyttbar sylinder.

Høy kvalitet/lav pris

Kr 12 900,-

50t presse med manuell og pneumatisk betjening.

Flyttbar sylinder.

Høy kvalitet/lav pris

Kr 18 900,-



Nyheter! Kommer i Juni 2018

Partisalg!

Montørstol

Vi har 100stk montørstoler som vi selger til kjempepris!
Magnetisk verktøyskål. Gassdemper med justerbar høyde.
Svingbar stolsete og med 5 stødige hjul

Kr 629,-





Avd Trondheim

Nordic Lift AS

Østre Rosten 72

7075 Tiller

Tlf 73824310

firmapost@nordiclift.no

Avd Strømmen

Nordic Lift AS

Skjærvaveien 36

2010 Strømmen

Tlf 73824310

firmapost@nordiclift.no

Salg avd Trondheim:

Knut Ulseth

Frode Rosmæl

Pål Nordmeland

knut@nordiclift.no

frode@nordiclift.no

paal@nordiclift.no

Tlf +47 488 65 600

Tlf +47 951 87 632

Tlf +47 951 87 635

Salg avd Strømmen:

Ronny Andreassen

ronny@nordiclift.no

Tlf +47 411 78 000

Service avd Trondheim:

Kay Rune Løvli (*Serviceleder*)

Jens Martin Tronsen

Stian Gimse

kay@nordiclift.no

jens.martin@nordiclift.no

stian@nordiclift.no

Tlf +47 930 11 820

Tlf +47 459 02 499

Tlf +47 470 03 880

Service avd Strømmen:

Ole Martin Harfallet Fugli

ole.martin@nordiclift.no

Tlf +47 479 25 265

Lager:

Mikail Kizilkaya

mikail@nordiclift.no

tlf +47 900 29 270

Regnskap:

Ann Solberg

ann@nordiclift.no

Tlf +47 459 60 279



Nordic lift er medlem av
AutoBransjens Leverandørforening

www.nordiclift.no

www.facebook.com/nordiclift